

# 停電時(手動)の便器洗浄方法

商品名	■サティス(DV-100型)
代表品番	■DV-11*等

【補足】①: \*は、グレードにより異なった数字となります。

②: \*以降にアルファベットの記載がある商品も有ります。

③: 手動洗浄時のハンドル操作は、重たく感じられるます。

④: 停電時(手動)の便器洗浄方法については、お取扱い説明書にも記載させて頂いております。

【品番表示シール位置】

タイプ  
品番  
色番  
製造番号



## 停電したときの便器洗浄のしかた

停電したときには、リモコンで便器内洗浄が行えません。

以下の要領で洗浄してください。

1. 洗浄ハンドルを奥に約90°回します。  
便鉢周りから水が流れて、汚物を便鉢底へ洗い落とします。

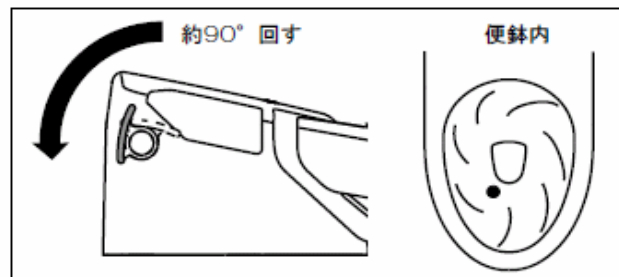

2. 汚物が底に落ちたら、さらに約90°回します。  
便鉢底から水が流れて、汚物を排出します。

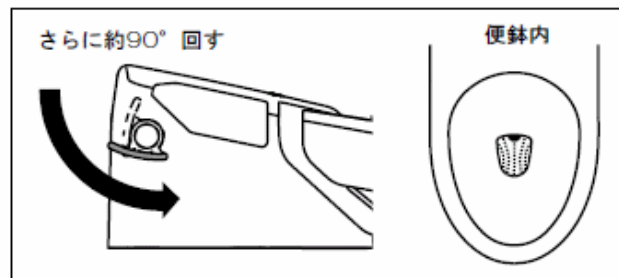

3. 洗浄ハンドルを約90°戻します。  
便鉢周りから水が流れて、便鉢底に水が溜まります。

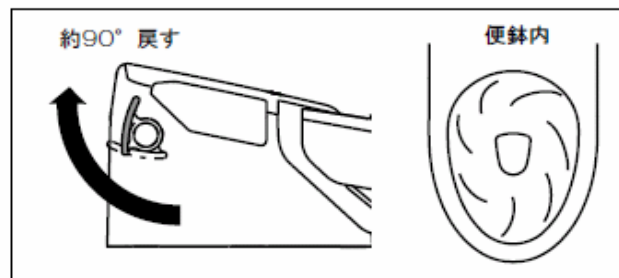

4. 便鉢底に水が溜まったら、元の位置に戻します。  
水が止まります。

※ 洗浄後は必ずハンドルを元の位置に戻してください。(水が流れっぱなしになります)

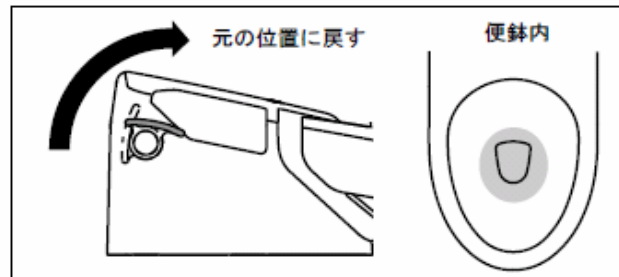

### 参考

バケツに水を入れ、直接便鉢に水を流しても、汚物を流すことができます。

# 停電時(手動)の便器洗浄方法

商品名	■サティス(DV-200型)
代表品番	■DV-21*等

【補足】①: \* は、グレードにより異なった数字となります。

②: \* 以降にアルファベットの記載がある商品も有ります。

③: 手動洗浄時のハンドル操作は、重たく感じられます。

④: 停電時(手動)の便器洗浄方法については、お取扱い説明書にも記載させて頂いております。

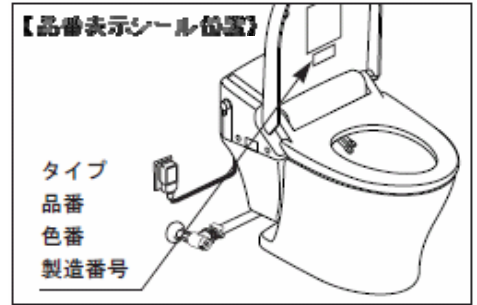

## 停電したときの便器洗浄のしかた

停電したときには、リモコンで便器内洗浄が行えません。

以下の要領で洗浄してください。

1. 洗浄ハンドルを手前に約90°回します。

便鉢周りから水が流れて、汚物を便鉢底へ洗い落とします。

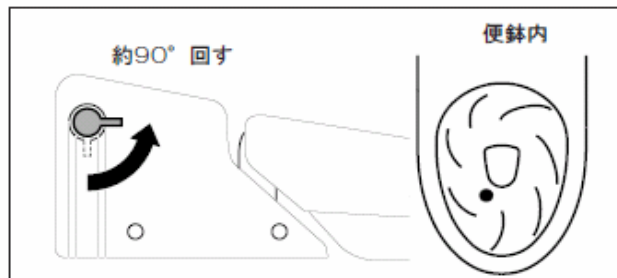

2. 汚物が底に落ちたら、さらに約90°回します。

便鉢底から水が流れて、汚物を排出します。

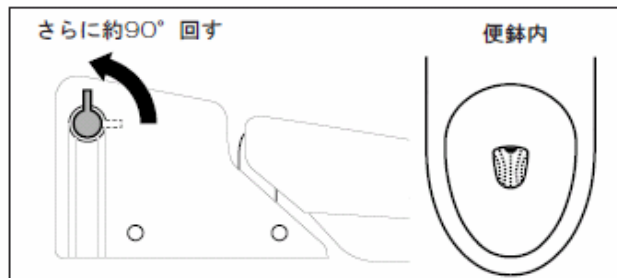

3. 洗浄ハンドルを約90°戻します。

便鉢周りから水が流れて、便鉢底に水が溜まります。

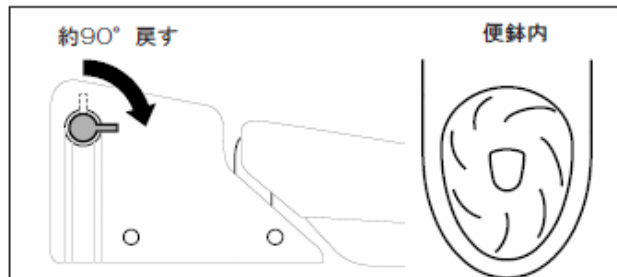

4. 便鉢底に水が溜まったら、元の位置に戻します。

水が止まります。

※ 洗浄後は必ずハンドルを元の位置に戻してください。(水が流れっぱなしになります)

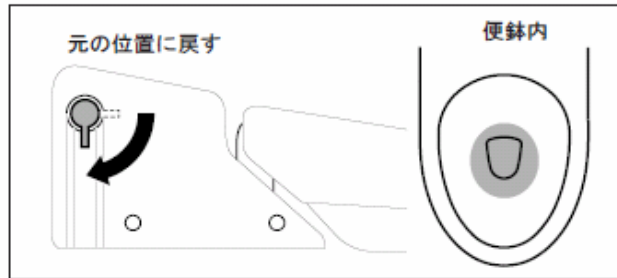

### 参考

バケツに水を入れ、直接便鉢に水を流しても、汚物を流すことができます。

# 停電時(手動)の便器洗浄方法

商品名	■サティス(DV-300型)
代表品番	■DV-31*等

【補足】①: \* は、グレードにより異なった数字となります。

- ②: \* 以降にアルファベットの記載がある商品も有ります。  
 ③: 手動洗浄時のハンドル操作は、重たく感じられます。  
 ④: 停電時(手動)の便器洗浄方法については、お取扱い説明書にも記載させて頂いております。



## 停電したときの便器洗浄のしかた

停電したときには、リモコンで便器内洗浄が行えません。

以下の要領で洗浄してください。

1. 洗浄ハンドルを手前に約90° 回し保持します。  
便鉢周りから水が流れて、汚物を便鉢底へ洗い落とします。
3. 洗浄ハンドルを約90° 戻し保持します。  
便鉢周りから水が流れて、便鉢底に水が溜まります。

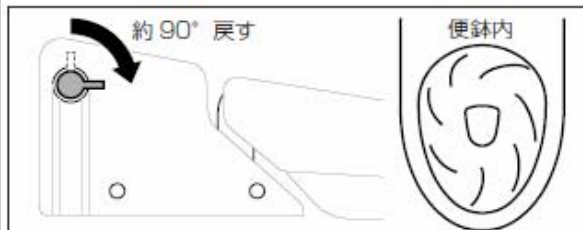
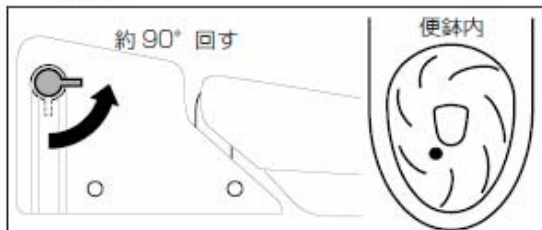

2. 汚物が底に落ちたら、さらに約90° 回し保持します。  
便鉢底から水が流れて、汚物を排出します。
4. 便鉢底に水が溜まったら、元の位置に戻します。  
水が止まります。  
※洗浄後は必ずハンドルを元の位置に戻してください。  
(水が流れればなしになる場合があります)

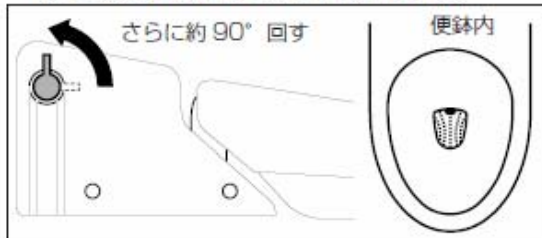

## 断水したときの便器洗浄のしかた

バケツ 1 杯 (5 ~ 6 L) の水を、水とびに注意しながら一気に流し込んで汚物を排出してください。  
 ※うまく汚物が流れないときは流し込みをより早く (短時間に一気に) して、再度行ってください。  
 最後に、便器内の水位が通常の高さになるように 3 ~ 4 L の水を注いでください。  
 (小洗浄も同じように流してください。)



### 注意

- バケツで水を運ぶとき、便器へ水を流すときなど、床に水がこぼれない様に十分に気をつけてください。
- コンセント部分に水がかからないようにご注意ください。

# 停電時(手動)の便器洗浄方法

商品名	■サティス(DV-S400型)
代表品番	■DV-S41*, S42*等

【補足】①: \* は、グレードにより異なった数字となります。

②: \* 以降にアルファベットの記載がある商品も有ります。

③: 停電時の便器洗浄方法については、お取扱い説明書にも記載させて頂いております。

【品番表示シール位置】

品名  
品番  
色番  
製造番号



## 停電・断水したときの便器洗浄のしかた

バケツ1杯(5~6L)の水を、水とびに注意しながら一気に流し込んで汚物を排出してください。

最後に、便器内の水位が通常の高さになるように3~4Lの水を注いでください。

※うまく汚物が流れないときは流し込みをより早く(短時間に一気に)して、再度行ってください。

※小洗浄も同じように流してください。

## 停電・断水したときの便器洗浄



【注意】

- バケツで水を運ぶとき、便器へ水を流すとき等、床に水がこぼれないように十分に気をつけてください。
- コンセント部分に水がかからないようにご注意ください。

# 停電時(手動)の便器洗浄方法

商品名	■レジオ
代表品番	■DV-R115

【補足】①: 停電時の便器洗浄方法については、お取扱い説明書にも記載させて頂いております。

【品番表示シール位置】

品名  
品番  
色番  
製造番号

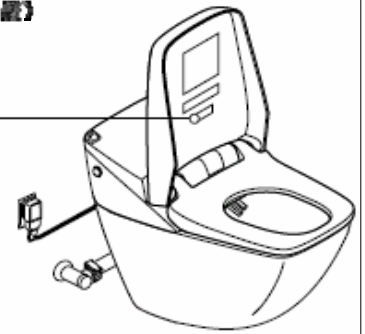

## 停電したときの便器洗浄の仕方

停電したときには、リモコンで便器内洗浄が行えません。  
以下の要領で洗浄してください。

### 停電したときの便器洗浄

❶ トップカバーを外します。

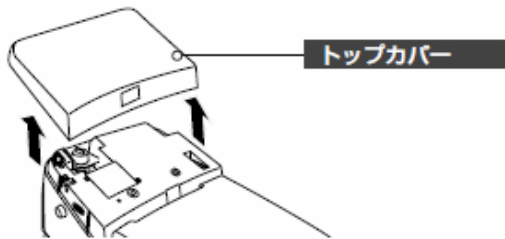

❷ 手動レバー（赤）を反時計回りに約 180° 回し、10 秒以上通水を行います。  
※水が便器からあふれる事はありません。

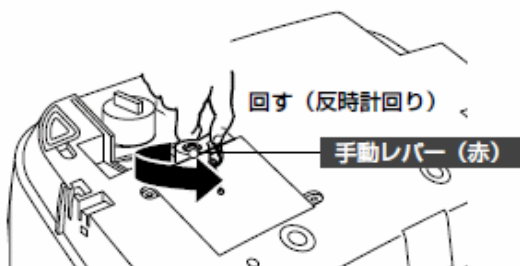

❸ 手動レバー（赤）を外し、素早く引き上げ、約 5 秒間保持します。



❹ 手動レバー（赤）を元の位置に戻し、時計回りに約 180° 回し、通水を止めます。  
※ 便鉢への通水が止まったことを確認してください。

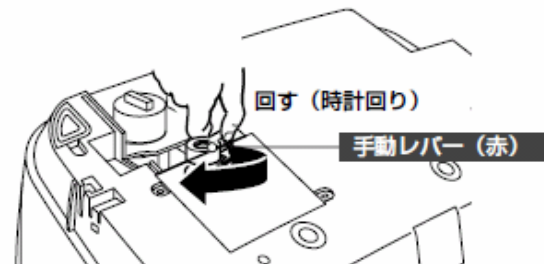

❺ トップカバーを元に戻します。  
※取付後、しっかりはまっていることを確認してください。





## 断水したときの便器洗浄の仕方

バケツ 1 杯 (5 ~ 6 L) の水を、水とびに注意しながら一気に流し込んで汚物を排出してください。  
※うまく汚物が流れないときは流し込みをより早く (短時間に一気に) して、再度行ってください。  
最後に、便器内の水位が通常の高さになるように 3 ~ 4 L の水を注いでください。  
(小洗浄も同じように流してください。)

### 断水したときの便器洗浄



#### 【注意】

- バケツで水を運ぶとき、便器へ水を流すとき等、床に水がこぼれないように十分に気をつけてください。
- コンセント部分に水がかからないようにご注意ください。